



فهرست مطالب

فصل اول: ساختار اصلی مبل و نحوه نگهداری صحیح آن

۲

فصل دوم: روکش‌های مبل و نحوه نگهداری صحیح آن‌ها

۶

فصل سوم: نحوه صحیح حمل مبل

۱۰

فصل چهارم: نحوه مونتاژ و دِمونتاژ مبل NHSS927 (پرِنت)

۱۱

فصل پنجم: نحوه عملکرد مبل‌های دارای مکانیزم

۱۳

فصل ششم: شرایط ضمانت مبل

۲۰

فصل اول: ساختار اصلی مبل و نحوه نگهداری صحیح آن

کلاف اصلی مبل

کلاف اصلی مبل‌های نیلپر به دو صورت چوبی و فلزی و با اتصالاتی محکم ساخته می‌شوند. پستی، نشیمن و دسته‌ها در مبلمان نیلپر، تحت آزمون‌های دوام، استحکام و ضربه قرار می‌گیرند تا مقاومت آن‌ها، مطابق استاندارد BIFMA (استاندارد اتحادیه مبل آمریکا) باشد. در ضمن، تمامی محصولات خانگی شرکت نیلپر، دارای استاندارد ملی ایران می‌باشند.

پایه‌های مبل

پایه‌های مبلمان نیلپر، از جنس چوب راش و یا آلومینیوم دایکستی رنگ شده با بهترین کیفیت می‌باشند.

هشدارها

برای جلوگیری از آسیب رسیدن به پایه‌های مبل، از انجام موارد زیر بپرهیزید:

۱. کشیدن و یا هل دادن مبل بر روی زمین
۲. استفاده از مبل در سطوح ناهموار



توجه:

احتمال اختلاف رنگ جزئی در رنگ چوب‌ها با رنگ یکسان، در صورتی که خرید در زمان‌های متفاوت باشد وجود دارد. (مثال: شخصی برای تکمیل ست مبلمان با همان رنگ پایه، بعد از یک یا چند ماه اقدام به خرید کند)

لازم به ذکر است، به دلیل تفاوت بافت چوب طبیعی در الوارهای آن، احتمال اختلاف رنگ در اجزای چوبی یک محصول (بخصوص در رنگهای عسلی و خود رنگ) وجود دارد.

مجموعه ارتجاعی در مبیل

مجموعه‌های ارتجاعی موجود در پشتی و نشیمن مبیل‌های نیلپر، به دو صورت ذیل هستند:

۱. مجموعه نوارهای ارتجاعی افقی و عمودی با مقاومت الاستیسیته بالا
 ۲. مجموعه نوارهای ارتجاعی و فنرهای زیگزاگی با مقاومت الاستیسیته بالا
- اتصالات پلاستیکی ویژه‌ای که این مجموعه‌های ارتجاعی را به مبیل متصل می‌کنند، علاوه بر بالا بردن استحکام و دوام مجموعه، مانع از ایجاد صدا در فنرها می‌شوند.

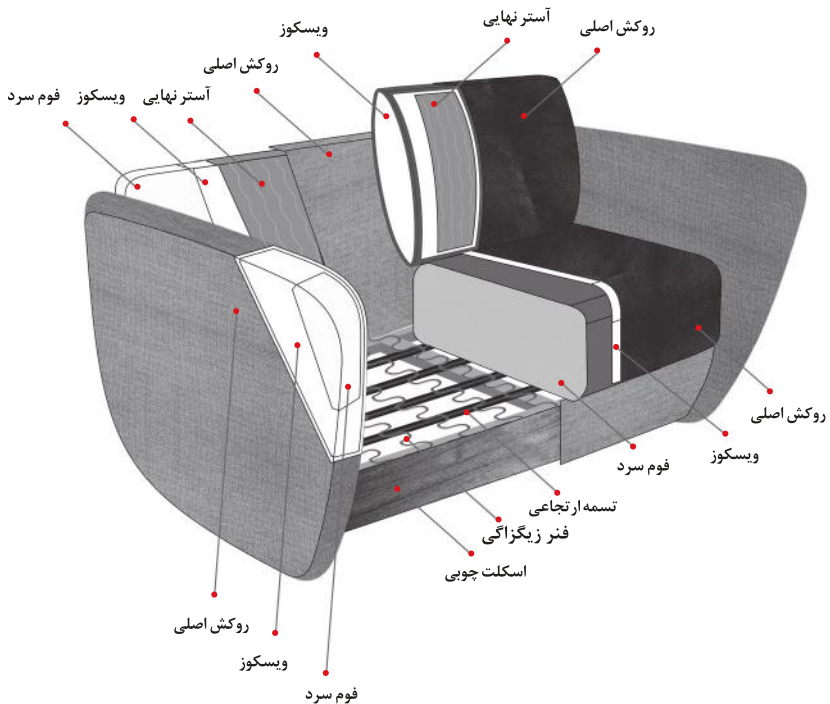

هشدارها

برای جلوگیری از آسیب رسیدن به مجموعه مبیل، از انجام موارد زیر خودداری کنید:

۱. انداختن یا پرتاب ناگهانی خود بر روی مبیل

۲. نشستن بر روی پشتی مبیل

۳. نشستن بر روی دسته مبیل

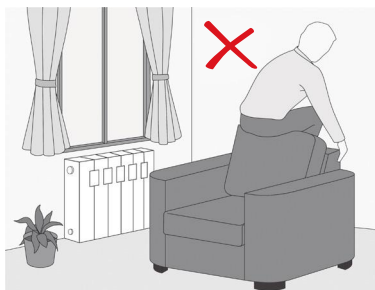

۲



۱

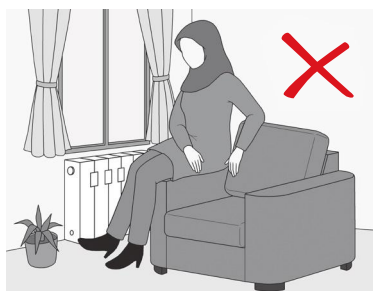

۳

لایه گذاری در مبیل نیلپر

شرکت نیلپر برای تولید مبیل هایی نرم و راحت، از انواع فومها و مواد نرم در لایه گذاری آن ها بهره می گیرد.

فوم های مورد استفاده در نشیمن مبیل های نیلپر، فوم سرد پلی اورتان با قابلیت ارتجاع بالا می باشند.

این فومها در آزمایشگاه نیلیپر، تحت آزمونهای کشش، فشار و پارگی قرار می‌گیرند تا نرمی و دوام آن‌ها، مطابق استانداردهای کنترلی (استاندارد ملی ایران) باشد.

هشدارها

۱. از تمیز کردن مبلی با بخارشو، آب و کف فراوان و دستگاه‌های شستشوی فرچه‌دار که کف زیادی تولید می‌کنند، جدا خودداری نمایید. بخار آب با دمای بالا و همچنین ماندن آب در ساختارهای مبلی، ساختارهای فوم زیر پارچه را از بین می‌برد و به مرور زمان موجب دفرمگی و پودر شدن انواع فوم می‌گردد. در همین دفترچه، در مورد نحوه تمیز کردن روکش‌ها به طور کامل توضیح داده شده است.

توصیه‌هایی در مورد نگهداری صحیح فوم مبلی:

۱. ممکن است بر اثر حمل و نقل و یا استفاده از فوم به مرور زمان، تشک و کوسن‌های مبلی که از الیاف ویسکوز پر شده‌اند زیبایی و حالت اولیه خود را از دست بدهند. می‌توان با ضرباتی آرام به جاهای تغییر شکل داده، آن‌ها را به حالت اولیه برگرداند.

۲. ممکن است با استفاده از مبلی به مرور زمان (تقریباً ۳ ماه)، قسمت‌هایی از آن سفت‌تر یا نرم‌تر از قسمت‌های مجاور به نظر بیاید. این مورد کاملاً طبیعی بوده و در صورتی اتفاق می‌افتد که برخی از نشیمن‌ها بیش از بقیه مورد استفاده قرار گیرد که البته به حد ثابتی می‌رسند و فرآیند نرم شدن ادامه نمی‌یابد.

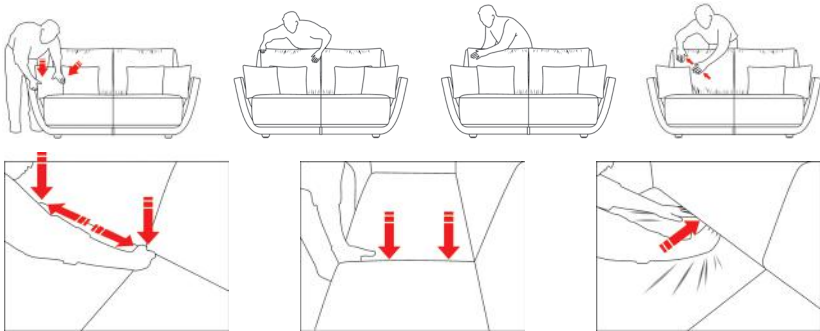

توجه:

در نظر داشته باشید اتومن‌های (جلومبلی) پارچه‌ای، با توجه به کشیده شدن پارچه در گوشه‌ها هنگام رویه‌کوبی و استفاده از فوم در زیر پارچه، سطح کاملاً صافی ندارند و در صورت استفاده از شیشه بر روی آن‌ها، امکان خالی ماندن گوشه‌های اتومن و همچنین تراز نشدن شیشه بر روی آن وجود دارد.

فصل دوم: روکش‌های مبلی نیلیپر و نحوه نگهداری صحیح آن‌ها

روکش‌های پارچه در مبلی

آزمایشگاه نیلیپر، کشش طولی و عرضی تمامی پارچه‌های مصرفی در مبلی را مطابق با استانداردهای کنترلی (استاندارد ملی ایران) می‌سنجد و آن‌ها را تحت آزمون پارگی، سایش و ثبات رنگ قرار می‌دهد تا محصول تولیدی، با بهترین کیفیت به‌دست مشتری برسد.

روکش‌های چرم مصنوعی در مبلی

آزمایشگاه نیلیپر، کشش طولی و عرضی تمامی چرم‌های مصرفی در مبلی را مطابق با استانداردهای کنترلی (استاندارد ملی ایران) سنجیده، آن‌ها را تحت آزمون پارگی، سایش و ثبات رنگ قرار می‌دهد تا محصول تولیدی، با بهترین کیفیت به‌دست مشتری برسد.

توجه:

با توجه به اینکه اکثر پارچه‌ها از الیاف مصنوعی تشکیل شده‌اند، احتمال ایجاد الکتریسیته ساکن در آن‌ها وجود دارد. در این صورت با دستمال پنبه‌ای یا الیاف غیر مصنوعی مرطوب اقدام به پاک کردن سطوح کرده تا این اثر از بین برود. درضمن، ایجاد آن به عواملی چون منطقه‌ی جغرافیایی، میزان رطوبت و جنس کفپوش محل استفاده مبلی نیز وابسته است و می‌تواند با توجه به این فاکتورها کم یا زیاد باشد. احتمال اختلاف رنگ جزئی در رنگ روکش یکسان، در صورتی که خرید در زمان‌های متفاوت باشد وجود دارد. (مثال: شخصی برای تکمیل ست مبلمان با همان رنگ روکش، بعد از یک یا چند ماه اقدام به خرید کند)

هشدارها

۱. برای جلوگیری از تغییر رنگ روکش مبلمان، آن‌ها را در مقابل نور شدید آفتاب قرار ندهید.
۲. از پاک کردن روکش با وسایل زبر مانند فرچه، اسکاچ و سیم ظرفشویی خودداری کنید. از شست و شوی روکش با پاک‌کننده‌هایی مانند وایتکس، جرم‌گیر، مواد اسیدی و شوینده‌های حاوی الکل (شیشه شوی) یا مواد نفتی جدا بپرهیزید.
۳. از تماس اشیاء برنده مانند تیغ، چاقو، زیپ و قیچی با روکش جلوگیری کنید.
۴. مبلمان شما باید حداقل ۵۰ سانتی‌متر از منابع حرارتی مانند شوقاژ فاصله داشته باشد.
۵. شستشو با ماشین لباسشویی و اتوکاری روکش نشیمن‌ها، پشتی و کوسن‌ها توصیه نمی‌شود. برخی از پارچه‌ها دارای یک لایه بسیار نازک فومی در زیر خود هستند که ممکن است آسیب ببینند. درضمن باتوجه به اینکه در هنگام روبه‌کوبی پارچه‌ها تحت کشش قرار می‌گیرند، ممکن است در هنگام جا زدن مجدد روکش بعد از شستشو، انجام آن با مشکل مواجه شود.
۶. از شستشوی مبلمان با دستگاه‌های شستشوی فرچه‌دار که آب و کف زیاد تولید می‌کنند و سبب آسیب به پارچه می‌شود خودداری کنید. درضمن آب باقیمانده در زیر پارچه موجب دفرمگی و پودر شدن فوم می‌گردد. درضمن از قرار دادن مبلمان در مکان‌هایی با درصد رطوبت بالا خودداری کنید؛ زیرا رطوبت، موجب کاهش کیفیت چوب و روکش می‌شود.



۳



۲



۱



۶



۴

نحوه نگهداری صحیح روکش مبلی:

- آلودگی و گرد و غبار به روکش‌های چرمی و پارچه‌ای مبلی آسیب رسانده، ظاهر آن‌ها را کدر می‌کند. برای زدودن گرد و غبار و بالا بردن عمر مفید روکش مبلی، از جارو برقی با مکش کم و لوازم جانبی آن استفاده کنید. لازم به ذکر است که تماس مستقیم کننده جاروبرقی با روکش مبلی، موجب آسیب دیدن آن خواهد شد.
- در مبلی‌هایی که پشتی آن‌ها قابلیت جابجایی دارد، تغییر وضعیت و استفاده از سمت دیگر آن‌ها در فواصل زمانی منظم، بر عمر مفید روکش‌ها می‌افزاید.

نحوه بستن زیپ پشتی‌ها و کوسن:

- بستن زیپ‌های معمولی (غیرمخفی): لبه‌های زیپ را به صورت موازی به هم نزدیک کرده و به آرامی شروع به بستن زیپ کنید. این کار را در چند مرحله (تقریباً هر ۵ سانتی‌متر) تکرار کنید تا زیپ کاملاً بسته شود. دقت کنید که در هنگام بستن، الیاف و یا هر جسم دیگری بین دولبه‌ی زیپ قرار نگرفته باشد.
- بستن زیپ‌های مخفی: ابتدا مواد داخل کوسن و یا پشتی را با دست به داخل فشار داده (تصویر ۱)، سپس همانند تصویر ۲، زیپ را به داخل خم کرده و به هم نزدیک کنید. سپس به آرامی شروع به بستن آن کنید (تصویر ۳). دقت کنید که در هنگام بستن، الیاف و یا هر جسم دیگری بین دولبه‌ی زیپ قرار نگرفته باشد.

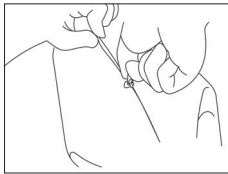

۱

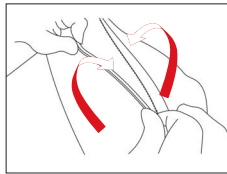

۲

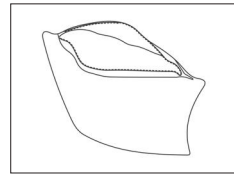

۳

تمیز کاری و لکه برداری

در صورت ریختن مایعات بر روی مبلی سریر یا میز ریخته شده را با دستمال پنبه‌ای با دستمال کاغذی حوله ای خشک کرده و با پارچه خشک دیگر با اعمال فشار بقایای مایع نفوذ کرده به عمق را جذب کنید. بقایای لکه را با پارچه پنبه‌ای آغشته به صابون یا پاک کننده های مناسب بدون انتشار آلودگی به اطراف موضع پاک نمایید. (بهترین روش پاک کردن لکه بدون پخش شدن آن تماس دادن دستمال آغشته به پاک کننده با لکه و نفوذ محلول به لکه و سپس خشک کردن موضع با فشار توسط دستمال خشک می باشد). در هر مرحله تمیز کاری و خشک کاری باید دستمال به طرف تمیزش تا شود تا لکه دوباره به موضع برنگردد. برای پاک کردن لکه های جامد (مانند گل خاکستر مواد آرایشی و...)

افزودن مواد و مایعات پاک کننده به لکه های خشک باعث گسترش بیشتر لکه می شود، ابتدا بقایای مواد را با وسیله مناسبی مانند خط کش پلاستیکی یا هر وسیله مشابه بدون صدمه زدن به سطح پارچه برداشته؛ سپس لکه به جا مانده با پارچه و محلول آب و صابون با حرکت دایره ای به نحوی که از لبه های لکه به سمت مرکز لکه پیش رود پاک نماید.

پاک کردن با پارچه مرطوب را تا جایی ادامه دهید که دیگر اثری از لکه روی دستمال تمیز کاری باقی نماند سپس مراحل را با آب تمیز جهت برداشتن بقایای مواد تمیز کننده ادامه داده و با دستمال خشک و اعمال فشار، خشک نمایید.

در انتها جهت خشک کردن و همسان سازی خواب پرز سطح پارچه، از سشوار با درجه حرارت پایین و فاصله ۴۰-۵۰ سانتی متری به صورت حرکت گردشی و برس یا مسواک نرم در موضع استفاده نمایید.

توجه:

- در شرایطی که ناچار به استفاده از حلال ها برای زدودن آلودگی روی پارچه مبلی شده اید، پیش از کاربرد مستقیم هر گونه حلال، کمی از آن را روی دستمال پارچه ای تمیزی ریخته، بر روی بخشی از پارچه مبلی - که در معرض دید نیست - امتحان کنید.
 - هیچ یک از روش های توصیه شده در لیست شرکت نیلیپر ضد لک و یا به اصطلاح بازار، نانو نیستند و فقط برخی نسبت به بقیه در مقابل لکه پذیری مقاوم ترند.
 - محلول شوینده ی شرکت نیلیپر، از لحاظ کاربرد همانند سایر محلول های موجود در بازار عمل می کند. مزیت اصلی آن این است که از لحاظ شیمیایی خنثی بوده و بدون استفاده از دستکش قابل استفاده است. این شوینده در آزمایشگاه شرکت نیلیپر مورد آزمایش قرار گرفته و در طولانی مدت به پارچه آسیبی نمی رساند.
- ممکن است هنگام لکه برداری یا تمیز کاری، قسمت تمیز شده با اطراف خود اختلاف رنگ پیدا کند، در این موارد عملیات تمیز کاری در کل سطح مورد نظر انجام گیرد. (به دستورالعمل استفاده از شوینده روی محصول رجوع شود)

فصل سوم: نحوه صحیح حمل مبیل

برای آن که هنگام حمل، آسیبی به مبیل نرسد، رعایت موارد ذیل ضروری است:

۱. برای حمل صحیح مبیل آن را از قسمت زیرین بلند کرده، سپس آن را جابه‌جا کنید.

۲. از جا به جا کردن مبیل به تنهایی جداً خودداری کنید.

۳. از گرفتن پایه و دسته مبیل برای جابه‌جا کردن یا بلند کردن آن از روی زمین اجتناب کنید.

۴. به هنگام حمل مبیل، از کشیدن و یا هل دادن آن بر روی زمین خودداری کنید.

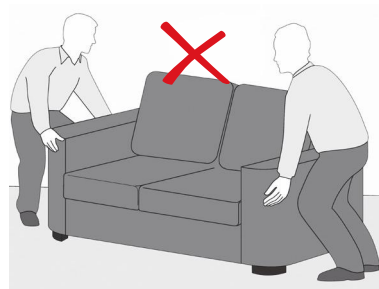
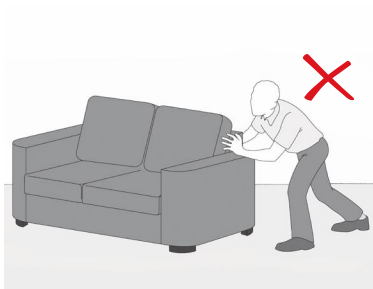
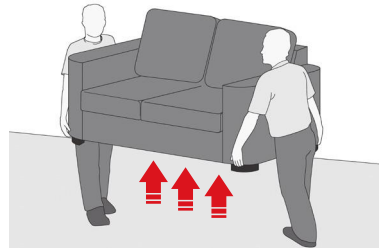
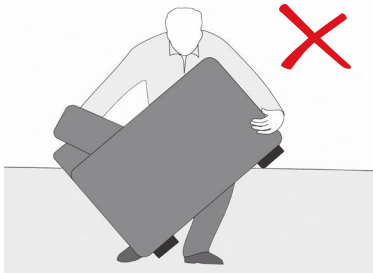

فصل چهارم: نحوه مونتاژ و دیمونتاژ مبل NHSS927 (پرنت)

نحوه مونتاژ مبل NHSS927 با توجه به تصاویر زیر:

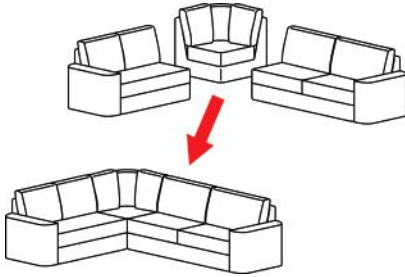

۱

۲ برای مونتاژ مبلها از مکانیزم پین و زبانه استفاده شده است که مشابه تصویر ابتدا زبانه را به بیرون بچرخانید.

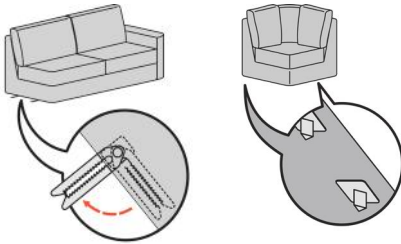

۴ در طرف مقابل هم مرحله قبل را تکرار کنید.

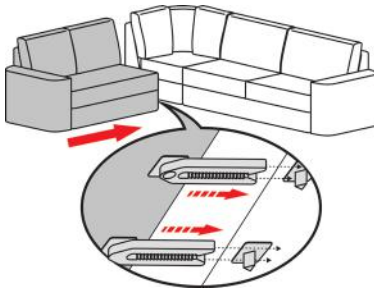

۳ با قرار دادن مبلها در یک راستا مطابق تصویر زبانهها را در بین ها قرار دهید.

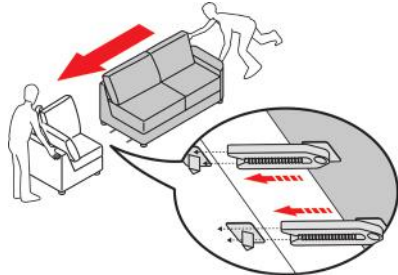

نحوه دیمونتاژ مبل NHSS927 (پرنت)

نحوه دیمونتاژ مبل NHSS927 با توجه به تصاویر زیر:

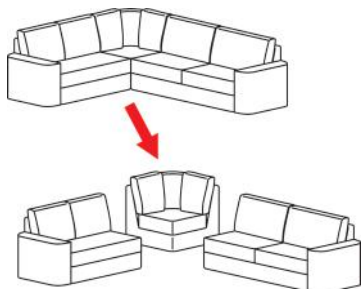

۱

۳ برای طرف مقابل مطابق مراحل قبل را تکرار کنید.

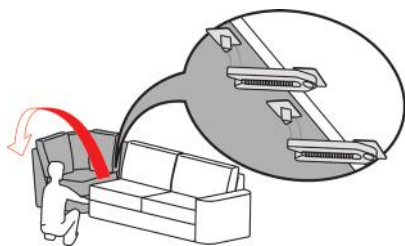

۲ برای دیمونتاژ قطعه بزرگتر مبل را به همراه قطعه گوشه مطابق تصویر بلند کنید تا مطابق تصویر بین از داخل زبانه خارج شود.

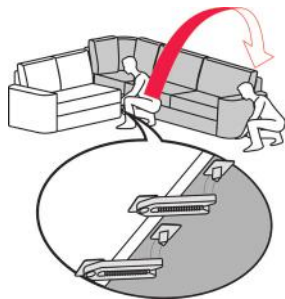

از دیمونتاژ مبل به صورت تصاویر پرهیز کنید:

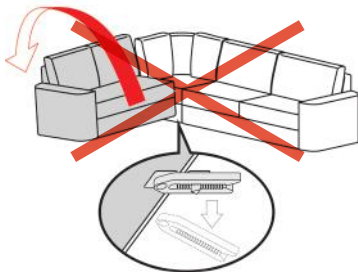
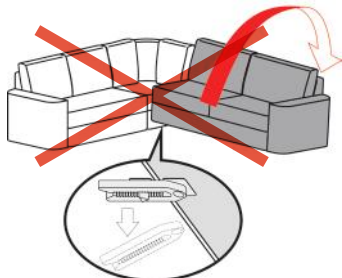

فصل پنجم: نحوه عملکرد مبلی دارای مکانیزم (مدل های NHSS881، NHSS991، NHSS992 و NHSB885)

در طراحی هر یک از این مبلی ها، از مکانیزم یا مکانیزم های ویژه ای جهت افزایش قابلیت مبلی استفاده شده است. در ادامه به بررسی نحوه عملکرد مکانیزم ها، چگونگی استفاده از مکانیزم ها و موارد استفاده ناصحیح در هر یک از محصولات پرداخته شده است.

۱. مبلی NHSS881 (کارین - Karin)

الف. عملکرد مکانیزم

این مبلی همانطور که در تصویر مشهود است، دارای قابلیت جابه جایی نشیمن و افزایش عمق نشیمن است.

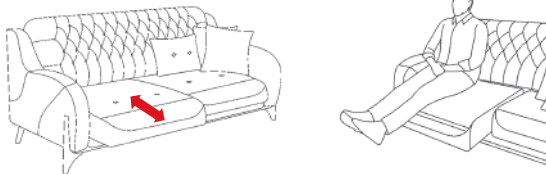

این مکانیزم در قسمت نشیمن مبلی قرار دارد و به گونه ای تعبیه شده است که به راحتی توسط مصرف کننده مورد استفاده قرار بگیرد.

ب. استفاده از مکانیزم

به منظور استفاده از این مکانیزم مطابق با مراحل و تصاویر زیر عمل کنید:

۱. مطابق تصویر شماره ۱، لبه های پشتی و جلویی نشیمن را با هر دو دست بگیرید.
۲. مطابق تصویر شماره ۲، نشیمن مبلی را از لبه جلویی به سمت بالا بکشید تا با سطح افقی زاویه ۴۵ درجه بسازد.
۳. مطابق تصویر شماره ۳، نشیمن مبلی را به سمت خارج حرکت دهید تا در انتها و مطابق تصویر شماره ۴ بر روی موقعیت جدید خود قرار بگیرد.



همچنین به منظور برگرداندن نشیمن به حالت ابتدایی مراحل زیر را طی کنید:

۱. مطابق با تصویر شماره ۱، لبه بیرونی نشیمن را گرفته و به سمت بالا حرکت دهید تا مطابق با تصویر ۲ به زاویه ۴۵ درجه نسبت به سطح افقی برسد.
۲. مطابق با تصویر ۳، نشیمن را با همان زاویه ۴۵ درجه به سمت داخل فشار دهید تا نهایتاً مطابق با تصویر شماره ۴ در موقعیت ابتدایی قرار بگیرد.

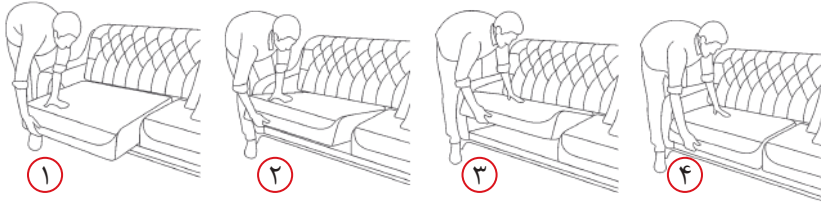

موارد استفاده ناصحیح:

۱. در هنگام برگرداندن نشیمن به حالت ابتدایی، نشیمن را به سمت بالا حرکت داده و از فشار دادن نشیمن به سمت داخل و به صورت افقی خودداری کنید. (تصویر سمت چپ)
۲. از نشستن بر روی لبه خارجی نشیمن خودداری کنید. (تصویر سمت راست)

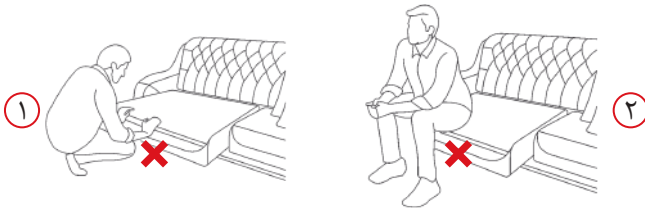

۲. مبیل NHSS992 (سلین - Selin)

الف. عملکرد مکانیزم

این مبیل همانطور که در تصویر مشهود است، دارای قابلیت جابه‌جایی پشتی سر و تنظیم آن در ۵ حالت (زاویه) مختلف است.

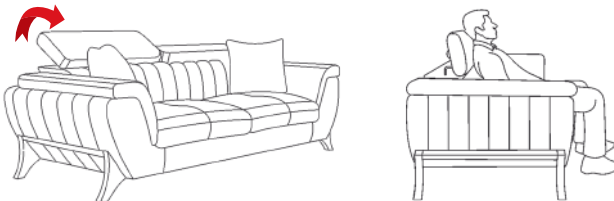

این مکانیزم در قسمت پشتی سر مبیل قرار دارد و به گونه‌ای تعبیه شده است که به راحتی توسط مصرف‌کننده مورد استفاده قرار بگیرد.

ب. استفاده از مکانیزم

به منظور استفاده از این مکانیزم مطابق با مراحل و تصاویر زیر عمل کنید:

۱. مطابق تصویر شماره ۱، پشتی سر مبیل را با هر دو دست بگیرید و از لبه عقبی به سمت بالا (در مسیر فلش قرمز) حرکت بدهید.
۲. مطابق تصاویر شماره ۲ و ۳، پشتی سر در حالت‌های مختلف قابل تنظیم است. پشتی سر با حرکت کردن در مسیر فلش قرمز در ۵ حالت مختلف قفل می‌شود. قفل شدن پشتی سر با صدایی جزئی همراه است.

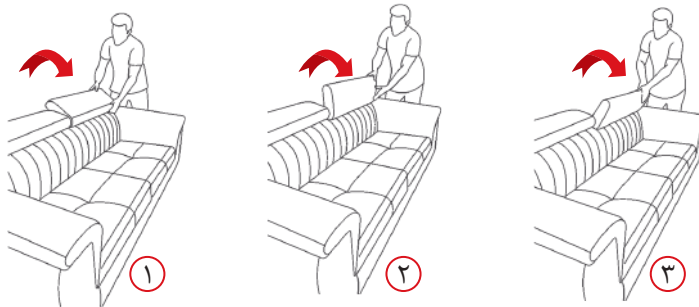

همچنین به منظور برگرداندن نشیمن به حالت ابتدایی لازم است مطابق با مراحل زیر اقدام کنید:

۱. پشتی سر را تا حالت پنجم حرکت داده و قفل کنید.
۲. پس از قفل شدن در حالت پنجم، کمی آن را سمت پایین فشار داده و بعد از رها (خلاص) شدن پشتی آن را به سمت بالا حرکت داده تا در حالت ابتدایی خود قرار بگیرد.

موارد استفاده ناصحیح:

توجه داشته باشید که هنگامی که پشتی سر در یکی از حالت‌های میانی (حالت‌های ۱ تا ۴) قرار دارد امکان بازگشت پشتی سر به حالت ابتدایی وجود ندارد و می‌بایست مطابق با توضیحات مذکور ابتدا در حالت پنجم قفل شود و سپس مابقی مراحل طی شود.

۳. مبیل NHSS991 (مَسینا - Masina)

الف. عملکرد مکانیزم

این مبیل همانطور که در تصویر مشهود است، دارای دو مکانیزم مختلف با قابلیت جابه‌جایی دسته‌ها و پشتی به منظور گسترش سطح نشیمن است.

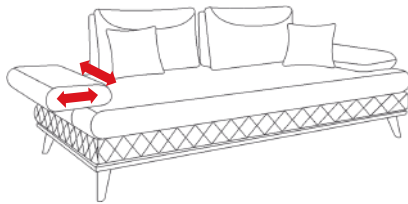

این مکانیزم‌ها در قسمت پشتی و دسته‌های مبیل قرار دارد و به گونه‌ای تعبیه شده است که به راحتی توسط مصرف‌کننده مورد استفاده قرار بگیرد.

ب. استفاده از مکانیزم‌ها

دسته

به منظور استفاده از این مکانیزم مطابق با مراحل و تصاویر زیر عمل کنید:

۱. مطابق تصویر شماره ۱، دسته مبیل را با هر دو دست بگیرید و به سمت بالا حرکت دهید تا به موقعیت نشان داده شده در شکل ۲ برسد.
۲. سپس مطابق شکل ۳، دسته را به سمت خارج مبیل حرکت داده و پس از رسیدن به انتهای ترین نقطه، به سمت پایین حرکت دهید تا مطابق تصویر ۴ بر روی نشیمن قرار گیرد. (دسته مبیل در مسیر فلش قرمز رنگ حرکت می‌کند)

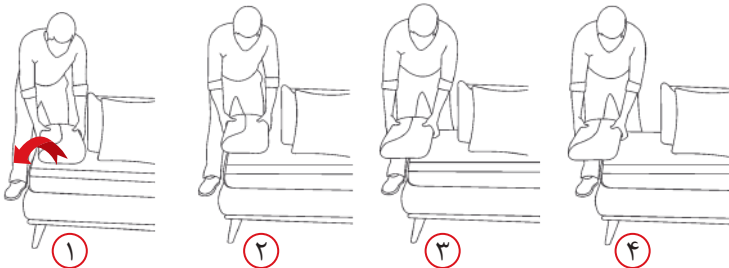

به منظور برگرداندن دسته به حالت ابتدایی لازم است تمامی مراحل بالا را بالعکس انجام دهید. (مسیر حرکت دسته مبیل)

پشتی

به منظور استفاده از این مکانیزم مطابق با مراحل و تصاویر زیر عمل کنید:

۱. مطابق تصویر شماره ۱، پشتی مبیل را با هر دو دست بگیرید و به سمت خارج مبیل حرکت دهید تا به موقعیت نشان داده شده (کمی بالاتر از ارتفاع نشیمن) در شکل ۲ برسد.
۲. سپس با اندکی فشار به سمت پایین و عقب، پشتی در موقعیت نهایی خود مطابق تصویر شماره ۳ قرار می‌گیرد.

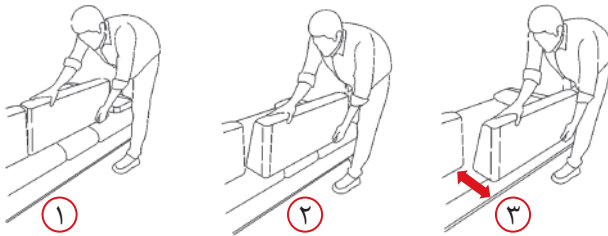

به منظور برگرداندن پشتی به حالت ابتدایی لازم است تمامی مراحل بالا را بالعکس انجام دهید.

موارد استفاده ناصحیح:

توجه داشته باشید که حداکثر بار قابل تحمل توسط دسته‌ها و پشتی در حالت باز ۳۰ کیلوگرم است. از نشستن بر روی دسته‌ها و پشتی در حالت باز مطابق با تصاویر زیر اکیداً خودداری نمایید.

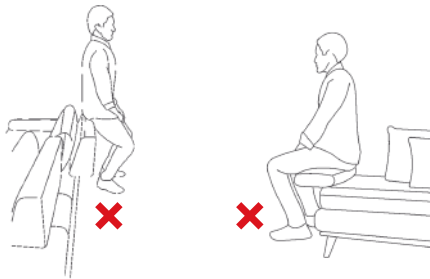

۴. مبل NHSB885 (آلوارز - Alvares)

الف. عملکرد مکانیزم‌ها

این مبل همانطور که در تصویر مشهود است، دارای مکانیزمی با قابلیت تبدیل مبلمان به تخت خواب است.

با استفاده از این مکانیزم و با جابه‌جایی پشتی و نشیمن، مبل یک نفره تبدیل به تخت خواب یک نفره و مبل دونفره تبدیل به تخت خواب دو نفره می‌شود.

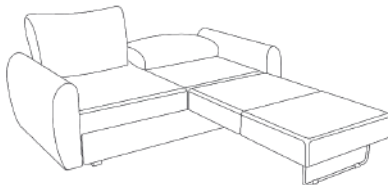

این مکانیزم در قسمت پشتی و نشیمن مبل قرار دارد و به گونه‌ای تعبیه شده است که به راحتی توسط مصرف کننده مورد استفاده قرار بگیرد.

ب. استفاده از مکانیزم

به منظور استفاده از این مکانیزم مطابق با مراحل و تصاویر زیر عمل کنید:

۱. پس از برداشتن کوسن؛ مطابق تصویر شماره ۱، دست خود را به لبه داخلی نشیمن فرو کرده و قلاب پارچه‌ای تعبیه شده را به سمت بالا حرکت دهید تا نشیمن از ناحیه داخلی خارج شود.
۲. قلاب پارچه‌ای تعبیه شده در لبه بیرونی را با دست دیگر خود به سمت بالا حرکت داده تا در موقعیت نشان داده شده مطابق تصویر شماره ۲ قرار بگیرد.
۳. سپس مطابق تصویر شماره ۳ و با حرکت هر دو دست نشیمن دو تکه را تا انتها به سمت خارج حرکت داده تا مطابق شکل ۴ پایه‌های آن بر روی زمین قرار بگیرند.
۴. سپس مطابق تصویر شماره ۴ پشتی مبلمان را به سمت پایین حرکت می‌دهیم تا مانند تصویر شماره ۵ به موازات نشیمن قرار بگیرد.
۵. با قرار دادن کوسن بر روی تخت مطابق با تصویر شماره ۵؛ تخت آماده استفاده است.

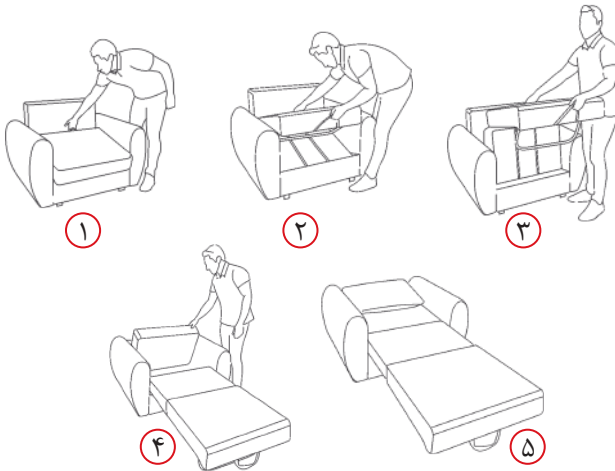

همچنین به منظور برگرداندن تخت خواب به حالت مبیل لازم است مراحل زیر را طی کنید.

۱. پشتی مبیل مطابق با تصویر شماره ۱ به حالت اولیه برگردانید.
۲. مطابق با تصویر شماره ۲، قسمت پایینی تخت را از زمین بلند کنید تا به ارتفاع نشان داده شده برسد.
۳. پس از رسیدن به ارتفاع مشخص شده، مطابق با تصویر شماره ۳ نشیمن دو تکه را تا کرده و نهایتاً مانند تصویر شماره ۴ آن را به سمت پایین حرکت دهید. در نهایت نشیمن را مطابق با تصویر شماره ۵ بر روی موقعیت اصلی خود قرار دهید.

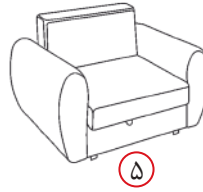
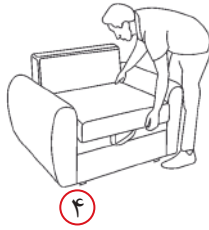
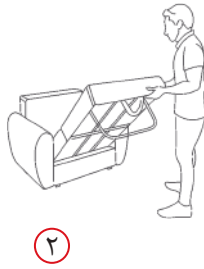
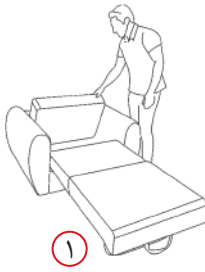



فصل ششم: شرایط ضمانت مبل

- شرکت نیلپر با اطمینان از کیفیت تولیدات خود و برای تأمین رضایت و آرامش خاطر مشتریان گرامی، محصولات خود را در صورت استفاده صحیح با شرایط زیر ضمانت می کند:
- ۳۶ ماه ضمانت برای اسکلت بندی داخلی مبل (کلاف)
- ۲۴ ماه ضمانت برای تسمه‌های ارتجاعی، فنرهای زیگزاگی، فوم و ابر بکار رفته در بدنه و نشیمن، براق آلات، مکانیزمها و اتصالات
- ۱۸ ماه ضمانت برای قسمت‌های چوبی که نمایان هستند.
- شروع ضمانت از زمان صدور فاکتور محاسبه می شود و در صورت فقدان اسناد خرید، زمان تولید محصول ملاک خواهد بود.
- شرکت نیلپر ضمانتی در قبال یکسان بودن رنگ و جنس روکش‌های ارائه شده با روکش‌های قدیمی محصولات خود نمی دهد؛ زیرا کالیته روکش‌های نیلپر، مرتباً در حال به‌روزرسانی است.



نمونه کارت ضمانت مبل نیلپر

توجه:

کارت ضمانت مبل نیلپر، در قسمت زیرین مبل و در محفظه ای پلاستیکی قرار دارد.

در صورت نیاز به اطلاعات بیشتر می توانید به آدرس اینترنتی شرکت نیلپر (www.nilper.ir) مراجعه کرده و یا با شماره تلفن دفتر مرکزی خدمات پس از فروش که در پشت جلد درج شده است، تماس حاصل نمایید.



موارد زیر شامل ضمانت شرکت نیلپر نمی‌گردد:

۱. چروک، رنگ دهی، دفرمگی، پرزدهی، دوخت، رویه کوبی و ... در پارچه / چرم‌هایی که در لیست روکش مجاز اعلام شده توسط شرکت نیلپر قرار ندارد.
۲. روکش‌های میل‌ها، شیشه جلومبلی‌ها و روکش محصولات چوبی
۳. هرگونه خرابی ناشی از وارد آمدن ضربات شدید یا حمل و نقل
۴. صدمات ناشی از تماس یا مجاورت محصول با اشیاء گرم، آتش، نور مستقیم خورشید و قرارگیری در مکان‌هایی با درصد رطوبت بالا
۵. سابقه تعمیر یا دستکاری محصول به‌وسیله افراد متفرقه و خارج از نظارت واحد خدمات پس‌ازفروش و نمایندگی‌های سرویس مجاز شرکت نیلپر
۶. بروز حوادث غیر مترقبه از قبیل سیل، زلزله و ...
۷. مخدوش بودن شماره سریال محصول
۸. عدم تطابق شماره سریال مندرج بر کارت ضمانت با شماره سریال محصول
۹. اختلاف رنگ جزئی در رنگ روکش‌ها با رنگ یکسان، در صورتی که خرید در زمان‌های متفاوت باشد
۱۰. اختلاف رنگ جزئی در رنگ پایه‌ها با رنگ یکسان، در صورتی که خرید در زمان‌های متفاوت باشد
۱۱. استفاده از بخار شو و یا آب و کف بسیار زیاد، دستگاه‌های شستشو و شوینده‌های غیرمجاز در بازار که بر روی سطح مبلمان باعث تغییر شکل و یا دفرمگی فوم و همچنین آسیب رسیدن به پارچه شود.
۱۲. تراز نبودن و همچنین خالی ماندن گوشه‌های اتومن (جلومبلی) پارچه‌ای در صورت استفاده از شیشه بر روی محصول
۱۳. ایجاد الکتروسیسته ساکن بر روی پارچه‌هایی که از ایاف مصنوعی تشکیل شده‌اند.
۱۴. زیپ مخفی کوسن‌ها (به دستورالعمل نحوه بستن زیپ مراجعه شود)
۱۵. قسمت‌هایی از روکش مبلی که پس از استفاده دچار چروک و دفرمگی می‌گردد و با مرتب کردن آن با دست به حالت اولیه برمی‌گردد.
۱۶. اختلاف رنگ جزئی در اجزای چوبی یک محصول با توجه به بافت طبیعی چوب (خصوصاً در رنگهای عسلی و خود رنگ)



نیلپر

راهنمای استفاده از مبل خانگی نیلپر

دفتر مرکزی خدمات پس از فروش: ۰۲۱-۸۲۷۵۱

صدای مشتری: ۰۲۱-۸۲۷۵۰ (داخلی ۳)

info@nilper.ir | www.nilper.ir

 nilper.furniture



66716359715